

# Inštalačný manuál

**KVM 604**



EXIM Alarm s.r.o.  
Solivarská 50  
080 01 Prešov  
Tel/Fax: 051 77 21 858  
Mobil: 0918 699 199  
[eximpo@alarmtechnika.sk](mailto:eximpo@alarmtechnika.sk)

## KVM-604

ČB videotelefón s možnosťou pripojenia 2 prídavných monitorov alebo slúchadla v systéme

### Charakteristika:

4" plochý monitor  
pripojenie 4-vodičom  
jednoduchá inštalácia  
otváranie dverí  
možnosť pripojenia ďalšieho monitora

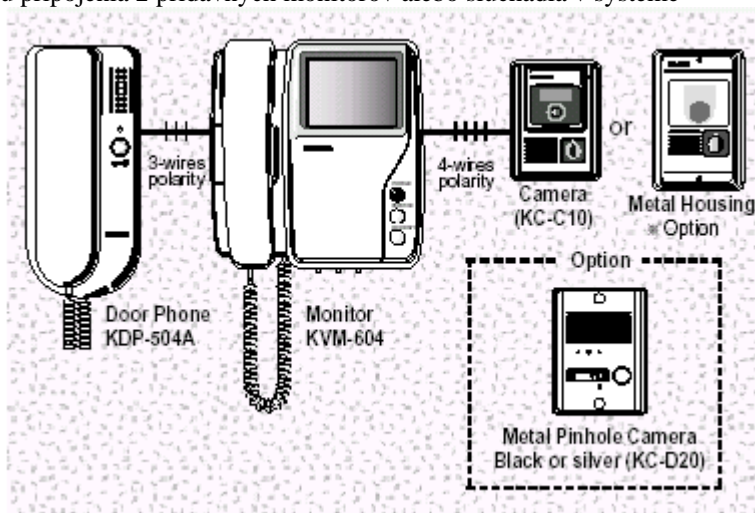

### Popis ovládacích prvkov:

#### Monitor KVM-604

- 1 - sluchátko pre komunikáciu s návštevníkom
- 2 - 4" obrazovka pre identifikáciu návštevníka
- 3 - otváranie dverí (dvere otvorené počas stlačenia – vyžaduje el.zámok)
- 4 - tlačidlo kamery (overenie návštevníka bez zdvihnutia sluchátka počas stlačenia tlačidla)
- 5 - svetelná signalizácia napájania

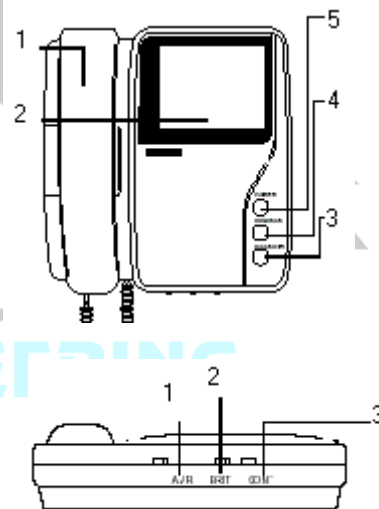

- 1 - ovládanie hlasitosti vyzváňacieho signálu
- 2 - ovládanie jasnosti monitora
- 3 - ovládanie kontrastu monitora

#### Kamera KC-C10 a antivandal KC-D20

- 1 - mikrofón pre komunikáciu s monitorom
- 2 - objektív kamery – obraz spracovaný 1/3"ccd
- 3 - svetelná indikácia zapnutia On/Off
- 4 - tlačidlo vyzváňania
- 5 - reproduktor

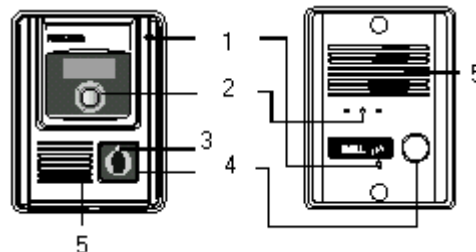

## Návod na používanie:

### Identifikácia a hovor s návštevníkom:

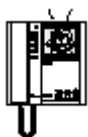

Po stlačení tlačítka na vstupnej kamere

sa na monitore ozve gong a na obrazovke sa automaticky zobrazí návštevník.



Po zdvihnutí sluchátka môžete hovoriť s návštevníkom. Ak nezdvihnete sluchátko v intervale 30 sek, obrazovka sa vypne automaticky.

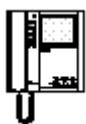

Po skončení hovoru s návštevníkom zaveste sluchátko. Pokiaľ rozhovor trvá viac než 3 min, obrazovka sa automaticky vypne a pre pokračovanie je potrebné stlačiť tlačítka kamery.

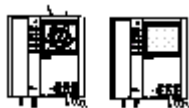

### Kontrola vonkajšieho priestoru (bez zdvihnutia sluchátka):

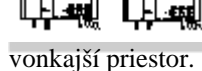

Ak stlačíte tlačítka kamery, obrazovka sa automaticky zapne a môžete si overiť vonkajší priestor.

Pre ukončenie stlačte znovu tlačítka kamery, čím obrazovku vypnete.

### Identifikácia návštevníka:

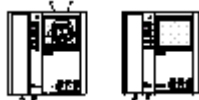

Po stlačení zvonkového tlačítka na kamere se automaticky zapne obrazovka monitora a môžete kontrolovať vonkajší priestor.

Počas tejto doby môžete identifikovať návštevníka bez toho, aby ste zdvíhali sluchátko. Po 30 sek sa obrazovka automaticky vypne.



### Otvorenie dverí (bez ohľadu na polohu sluchátka)

Pre tento účel musí byť najprv namontovaný elektrický dverný zámok a pripojený k videotelefónu.

Po stlačení tlačítka otvárania dverí sa dvere uvoľnia pre otvorenie.

## Schéma zapojenia videotelefónu

Schému vid' originál

Pre prepojenie videotelefónu (monitoru) s kamerou použite 4-žilový vodič 0,65mm/ max 50m alebo koaxiál do 100m.

Pre pripojenie k dvernému zámku použite vodič 1,6mm.

### **!Upozornenie!**

Vodič medzi monitorom a kamerou nesmie byť vedený súbežne s inými elektrickými vodičmi, aby nedochádzalo k rušeniu obrazu.

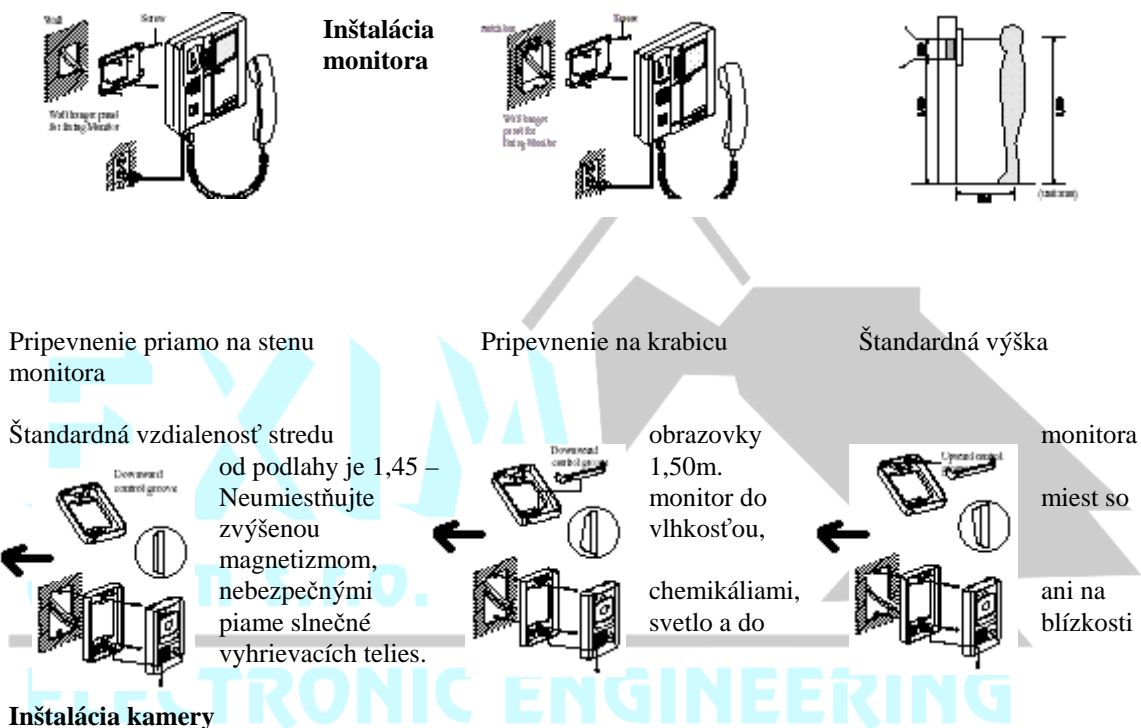

### **Pripevnenie s priamym pohľadom**

Po pripevnení držiaku dvomi skrutkami (4x10 mm) vložte kameru do oboch žliabkov držiaku a upevnite skrutkou (2,6x6mm).

### **Pripevnenie s pohľadom nadol**

Po pripevnení držiaku dvomi skrutkami (4x10mm) vložte podložku do spodného žliabku držiaku a upevnite kameru skrutkou (2,6x6mm).

### **Pripevnenie s pohľadom nahor**

Po pripevnení držiaku dvomi skrutkami (4x10mm) vložte podložku do horného žliabku držiaku a upevnite kameru skrutkou (2,6x6mm).

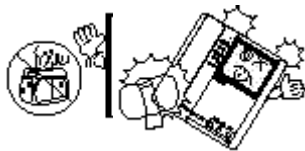

### Štandardná výška pripevnenia kamery

je 1,40 – 1,45 od zeme k dolnej hrane kamery. V prípade, že by kamera nebola inštalovaná vo výške 1,25 – 1,50 m, nepokryje uhol objektívu požadovanú výseč.

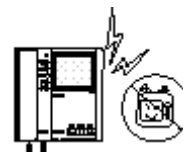

### Bezpečnostné



### pokyny

Neumiestňujte v blízkosti zvlhčovačov a ohrievačov.

Vyvarujte sa úderov do monitora i kamery.

Neumiestňujte v blízkosti prístrojov vyžarujúcich magnetické vlny (TVapod.)

Nečistite vodou ani riedidlami.

Obrazovky čistite pravidelne suchou textíliou.

Neotvárajte prístroj, elektronické súčasti sú pod vysokým napätím.

### Montážne pokyny

Monitor ani kamera nesmú byť inštalované v priamom svetle.

Kamera musí byť inštalovaná na mieste krytom pred dažďom.

Štandardná výška monitora musí byť 1,45 – 1,50 m.

Kamera môže byť inštalovaná na stenu až po úplnom zaschnutí omietky.

Pri montáži a teplote nižšej než  $-5^{\circ}\text{C}$  môže dôjsť ku kondenzácii pár vnútri kamery pri prechode zvnútra von, preto kameru zapojte až dve hodiny po vykonaní inštalácií.

Do PVC trubky pre vodič použite upchávky pre zamedzenie cirkulácie vzduchu medzi vnútorným a vonkajším priestorom, čím zabránite možnému roseniu okienka kamery.

### Technická špecifikácia

#### Monitor KVM-604

Napájanie:	AC 110~220V
Príkon:	max.12W, kľudový 0,8W
Pracovná teplota:	$0^{\circ}\text{C} \sim +50^{\circ}\text{C}$
Komunikácia:	obojsmerná so sluchátkom
Volajúci signál:	gong, zvončekový
Výstupný odpor:	obraz: 75ohm, zvuk: 600ohm
Pripojenie:	4-vodič v polarite (napájanie, zem, audio, video)
Vzdialenosť:	0,65mm /max 50m s dodržaním polarity alebo
koaxiálom 100m	
Rozmery:	204x210x50mm(Š x V x H)

#### Kamera KC-D10

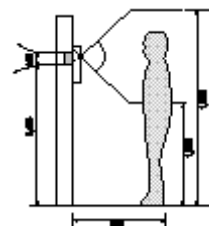

Napájanie: DC 12V +/- 1V (z monitora)  
Príkon: max.1,5W  
Pracovná teplota: -10°C~ 50°C  
Uhol záberu: diagonálny 120°, 90° antivandal kamera KC-D20  
Citlivosť: 0,1 Lux pri IR LED  
Objektív: F: 2.0,f=3.0 mm  
Rozmery: 96x127x32mm

**Audioslúchadlo KDP-504A**

Napájanie: DC 12V +/- 1V (z monitora)  
Príkon: max.1,5W  
Pripojenie: 3-vodič v polarite



EXIM

Alarm s.r.o.

ELECTRONIC ENGINEERING