

Inštalačný manuál

KVM 624



EXIM Alarm s.r.o.
Solivarská 50
080 01 Prešov
Tel/Fax: 051 77 21 858
Mobil: 0918 699 199
eximpo@alarmtechnika.sk

KVM-624

Čb videotelefón s možnosťou zapojenia 2 kamier k 2 monitorom v systéme

Charakteristika:

- 4" plochý monitor
- pripojenie 7-vodičovým káblom monitor – monitor
- 4-vodičovým káblom monitor - kamera
- jednoduchá inštalácia
- otváranie dverí
- možnosť pripojenia ďalšej kamery
- možnosť pripojenia ďalšieho monitora

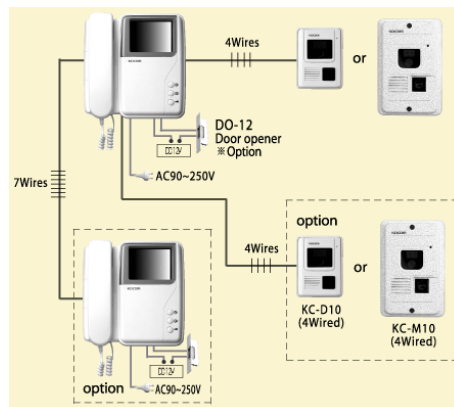

Popis ovládacích prvkov:

Monitor KVM-624

- 1 - slúchadlo pre komunikáciu s návštevníkom
- 2 - 4" obrazovka pre identifikáciu návštevníka
- 3 - otváranie dverí (dvere otvorené počas stlačenia – vyžaduje el. zámok)
- 4 - tlačidlo kamery 2 (overenie návštevníka bez zdvihnutia slúchadla počas stlačenia tlačidla)
- 5 - tlačidlo kamery 1 (overenie návštevníka bez zdvihnutia slúchadla počas stlačenia tlačidla)

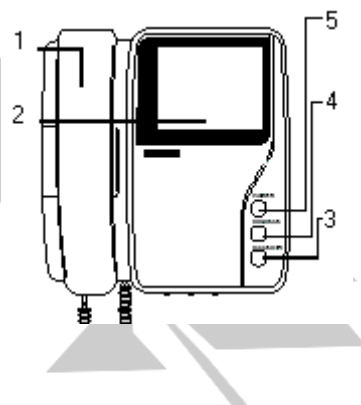

- 1 - tlačidlo 0/1
- 2 - ovládanie kontrastu
- 3 - ovládanie jasú
- 4 - ovládanie hlasitosti vyzváňacieho signálu

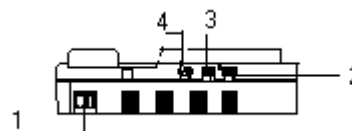

Kamera KC-D10

- 1 - objektív kamery – obraz spracovaný 1/3" ccd
- 2 – reproduktor
- 3 – tlačidlo vyzváňania
- 4 – svetelná indikácia zapnutia On/Off
- 5 – mikrofón pre komunikáciu s monitorom

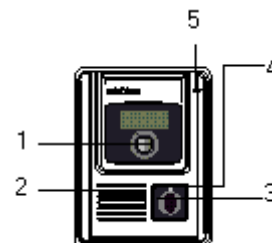

Návod na používanie:

Identifikácia a hovor s návštevníkom:

Po stlačení tlačidla na vstupnej kamere

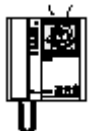

sa na monitore ozve gong a na obrazovke sa automaticky zobrazí návštevník.



Po zdvihnutí slúchadla môžete hovoriť s návštevníkom. Ak nezdvihnete slúchadlo v intervale 30 sek, obrazovka sa vypne automaticky.

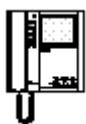

Po skončení hovoru s návštevníkom zaveste slúchadlo. Pokiaľ rozhovor trvá viac než 3 min, obrazovka sa automaticky vypne a pre pokračovanie je potrebné stlačiť tlačidlo kamery.

Kontrola vonkajšieho priestoru (bez zdvihnutia slúchadla):

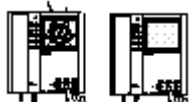

Ak stlačíte tlačidlo kamery, obrazovka sa automaticky zapne a môžete si overiť vonkajší priestor.

Pre ukončenie stlačte znovu tlačidlo kamery, čím obrazovku vypnete.

Identifikácia návštevníka:

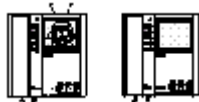

Po stlačení zvonkového tlačidla na kamere sa automaticky zapne obrazovka monitora a môžete kontrolovať vonkajší priestor.

Počas tejto doby môžete identifikovať návštevníka bez toho, aby ste zdvíhali slúchadlo. Po 30 sek sa obrazovka automaticky vypne.



Otvorenie dvier (bez ohľadu na polohu slúchadla)

Pre tento účel musí byť najprv namontovaný elektrický dverný zámok a pripojený k videotelefónu.

Po stlačení tlačidla otvárania dvier sa dvere uvoľnia pre otvorenie.

Schéma zapojenia videotelefónu

Schému vid' originál

Pre prepojenie videotelefónu (monitoru) s kamerou použite 4-žilový vodič 0,65mm/ max 50m alebo koaxiálny kábel s dĺžkou do 100m.

Pre pripojenie k dvernému zámku použite vodič 1,6mm.

!Upozornenie!

Vodič medzi monitorom a kamerou nesmie byť vedený súbežne s inými elektrickými vodičmi, aby nedochádzalo k rušeniu obrazu.

Inštalácia monitora

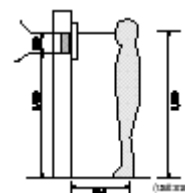
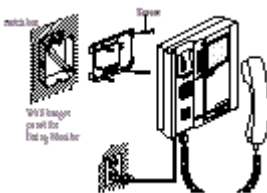
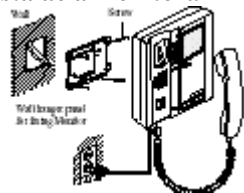

Pripevnenie priamo na stenu monitora

Pripevnenie na krabicu

Štandardná výška

Štandardná vzdialenosť stredu obrazovky monitora od podlahy je 1,45 – 1,50m.

Neumiestňujte monitor do miest so zvýšenou vlhkosťou, magnetizmom, nebezpečnými chemikáliami, ani na priame slnečné svetlo a do blízkosti vyhrievacích telies.

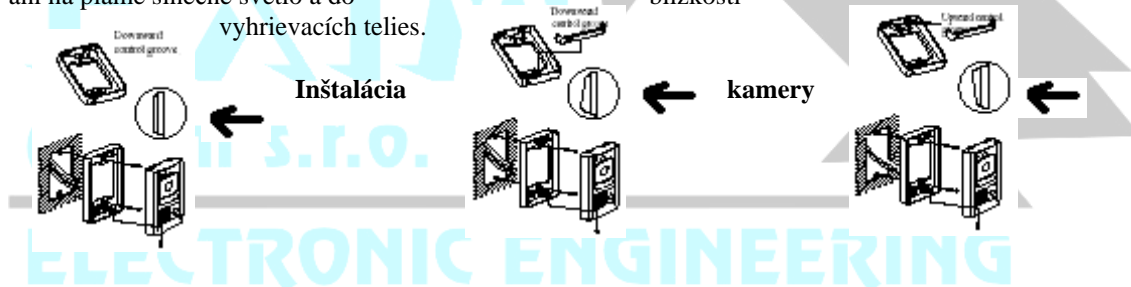

Pripevnenie s priamým pohľadom

Po pripevnení držiaku dvomi skrutkami (4x10 mm) vložte kameru do oboch žliabkov držiaku a upevnite skrutkou (2,6x6mm).

Pripevnenie s pohľadom nadol

Po pripevnení držiaku dvomi skrutkami (4x10mm) vložte podložku do spodného žliabku držiaku a upevnite kameru skrutkou (2,6x6mm).

Pripevnenie s pohľadom nahor

Po pripevnení držiaku dvomi skrutkami (4x10mm) vložte podložku do horného žliabku držiaku a upevnite kameru skrutkou (2,6x6mm).

Štandardná výška pripevnenia kamery

je 1,40 – 1,45 od zeme k dolnej hrane kamery. V prípade, že by kamera nebola inštalovaná vo výške 1,25 – 1,50 m, nepokryje uhol objektívu požadovaný priestor.

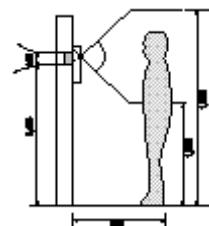



pokyny



Bezpečnostné

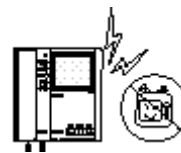

Neumiestňujte v blízkosti zvlhčovačov a ohrievačov.



Vyvarujte sa úderov do monitora i kamery.

Neumiestňujte v blízkosti prístrojov vyžarujúcich magnetické vlny (TV apod.)

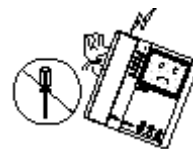

Nečistite vodou ani riedidlami.

Obrazovky čistite pravidelne suchou textíliou.

Neotvárajte prístroj, elektronické súčasti sú pod vysokým napätím.

Montážne pokyny

Monitor ani kamera nesmú byť inštalované v priamom svetle.

Kamera musí byť inštalovaná na mieste krytom pred dažďom.

Štandardná výška monitora musí byť 1,45 – 1,50 m.

Kamera môže byť inštalovaná na stenu až po úplnom zaschnutí omietky.

Pri montáži a teplote nižšej než -5°C môže dôjsť ku kondenzácii pár vnútri kamery pri prechode zvnútra von, preto kameru zapojte až dve hodiny po vykonaní inštalácií.

Do PVC trubky pre vodič použite upchávky pre zamedzenie cirkulácie vzduchu medzi vnútorným a vonkajším priestorom, čím zabránite možnému roseniu okienka kamery.

Technická špecifikácia

Monitor KVM-624

Napájanie:	AC 110~220V
Príkon:	max.19W, kľudový stav 5W
Pracovná teplota:	$0^{\circ}\text{C} \sim +50^{\circ}\text{C}$
Komunikácia:	obojsmerná so slúchadlom
Volajúci signál:	gong, zvončekový
Výstupný odpor:	obraz: 75ohm, zvuk: 600ohm
Pripojenie:	7vodič v polarite
Vzdialenosť:	0,65mm /max 50m s dodržaním polarity alebo koaxiálnym káblom s dĺžkou do 100m
Rozmery:	204x210x50mm(Š x V x H)

Kamera KC-D10

Napájanie:	DC 12V +/- 1V (z monitora)
Príkon:	max.2,5W
Pracovná teplota:	-10°C~ 50°C
Uhol záberu:	diagonálny 120°
Citlivosť:	0,1 Lux/IR LED
Objektív:	F: 2.0,f=3.0 mm
Rozmery:	96x127x32mm

**EXIM****Alarm s.r.o.**

ELECTRONIC ENGINEERING